

# Point d'accès Dell Networking série W-AP110

## Guide d'installation

Les points d'accès sans fil Dell Networking Série W-AP110 (W-AP114 et W-AP115) prennent en charge la norme IEEE 802.11n pour les réseaux sans fil hautes performances. Ils ont recours à la technologie « MIMO » (Multiple-in, Multiple-out - entrées et sorties multiples) et à d'autres techniques haut débit pour offrir des performances exceptionnelles, la compatibilité avec la norme 802.11n pour les systèmes à 2,4 et 5 GHz, ainsi que la prise en charge des services sans fil 802.11a/b/g existants. Les points d'accès Série W-AP110 fonctionnent uniquement avec un contrôleur de mobilité Dell Networking W-Series.

Les points d'accès Série W-AP110 offrent les fonctionnalités suivantes :

- Émetteur-récepteur sans fil
- Fonctionnalité réseau indépendante du protocole
- Application de la norme IEEE 802.11 a/b/g/n en tant que point d'accès sans fil
- Application de la norme IEEE a/b/g/n en tant que moniteur sans fil
- Compatibilité avec les normes IEEE 802.3at PoE+ et 802.3af PoE
- Configuration de la gestion centralisée et mises à niveau avec un Dell contrôleur



**Remarque** : les points d'accès Série W-AP110 nécessitent Dell Networking W-Series ArubaOS 6.3.1.0 ou une version ultérieure.

### Contenu de l'emballage

- Point d'accès W-AP114 ou W-AP115
- Adaptateurs pour rails de plafond de 14,29 cm et 24,61 cm
- Guide d'installation (le présent document)



**Remarque** : contactez votre fournisseur si l'un des éléments est incorrect, manquant ou endommagé. Nous vous conseillons de conserver le carton et les emballages d'origine au cas où vous devriez renvoyer le matériel au fournisseur.

### Présentation du point d'accès Série W-AP110

Illustration 1 Voyants du point d'accès Série W-AP110

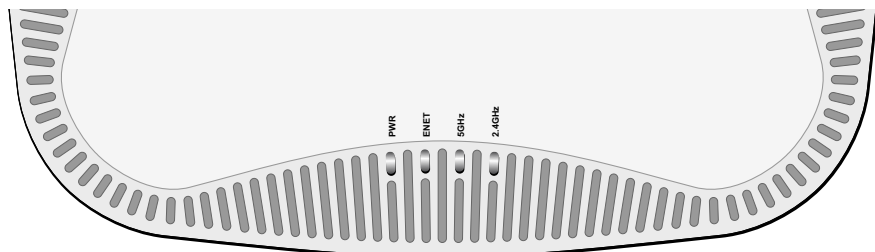

#### Voyants

Les points d'accès Série W-AP110 disposent de quatre voyants qui indiquent l'état de leurs différents composants.

- PWR : ce voyant indique si le point d'accès est sous tension
- ENET : ce voyant indique l'état du port Ethernet (ENET)
- 5 GHz : ce voyant indique l'état du module radio 5 GHz (802.11a/n)
- 2,4 GHz : ce voyant indique l'état du module radio 2,4 GHz (802.11b/g/n)

Tableau 1 Comportement des voyants

Voyant	Couleur/état	Signification
PWR	Éteint	Point d'accès non alimenté
	Rouge	Mise sous tension initiale
	Vert clignotant	Démarrage du point d'accès
	Vert fixe	Point d'accès prêt
ENET	Éteint	Liaison Ethernet non disponible
	Jaune fixe	Liaison Ethernet 10/100 Mbit/s établie
	Vert fixe	Liaison Ethernet 1 000 Mbit/s établie
	Clignotant	Activité de la liaison Ethernet
5 GHz	Éteint	Module radio de 5 GHz désactivé
	Jaune fixe	Module radio de 5 GHz activé en mode réseau local sans fil non haut débit
	Vert fixe	Module radio de 5 GHz activé en mode réseau local sans fil haut débit
	Vert clignotant	Mode Air ou Analyseur de spectre 5 GHz

Voyant	Couleur/état	Signification
2,4 GHz	Éteint	Module radio de 2,4 GHz désactivé
	Jaune fixe	Module radio de 2,4 GHz activé en mode réseau local sans fil non haut débit
	Vert fixe	Module radio de 2,4 GHz activé en mode réseau local sans fil haut débit
	Vert clignotant	Mode Air ou Analyseur de spectre 2,4 GHz

Illustration 2 Vue latérale du point d'accès Série W-AP110 (modèle W-AP114 illustré)

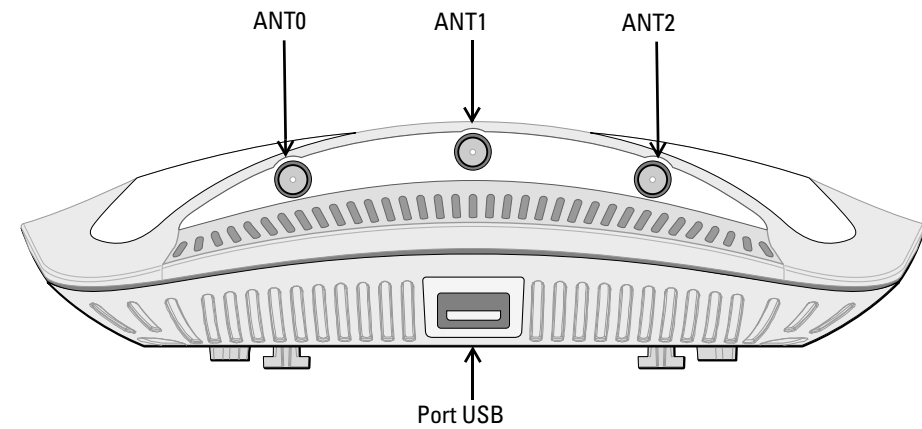

#### Connecteurs d'antenne externe

Le point d'accès W-AP114 est équipé de trois connecteurs d'antenne externe. Ces connecteurs portent les mentions ANT0, ANT1 et ANT2, qui correspondent respectivement aux chaînes radio 0, 1 et 2.

#### Interface USB

Les points d'accès Série W-AP110 sont munis d'une interface USB pour assurer la connectivité avec les modems cellulaires.



**Remarque** : l'interface USB est désactivée lorsque les points d'accès Série W-AP110 sont alimentés via un câble Ethernet (norme IEEE 802.3af).

Illustration 3 Vue arrière du point d'accès Série W-AP110

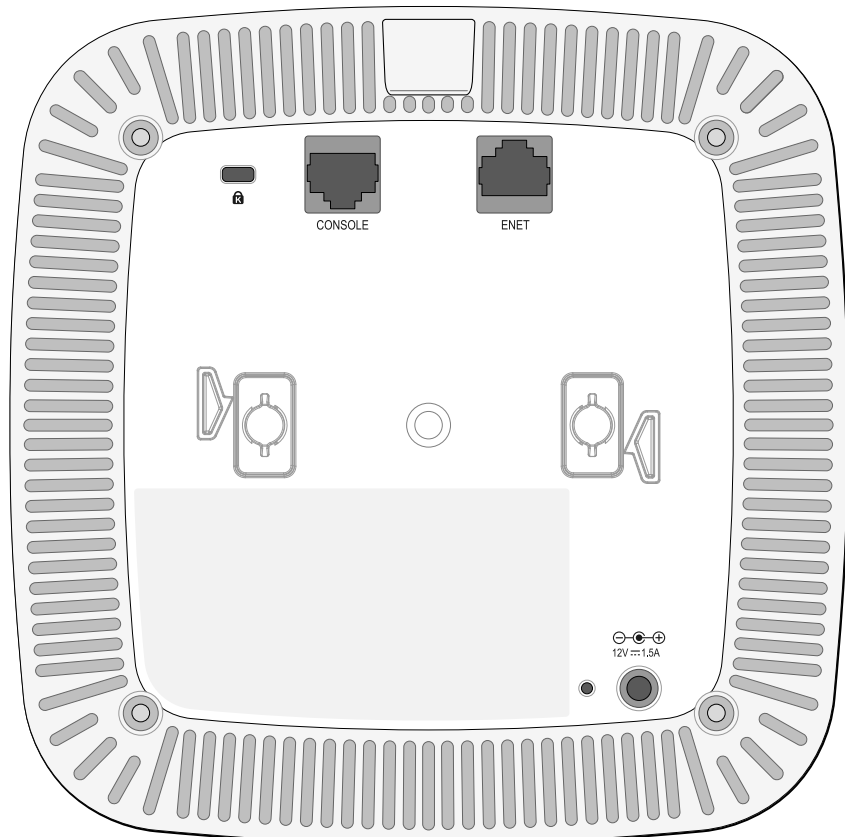

#### Port console

Le port console série permet de connecter le point d'accès Série W-AP110 à un terminal série ou un ordinateur portable pour procéder directement à la gestion du périphérique. Ce port est un connecteur RJ-45 femelle dont le brochage est représenté dans l'illustration 4. Connectez-le directement sur un terminal ou un serveur de terminal au moyen d'un câble Ethernet.

Illustration 4 Brochage du port série

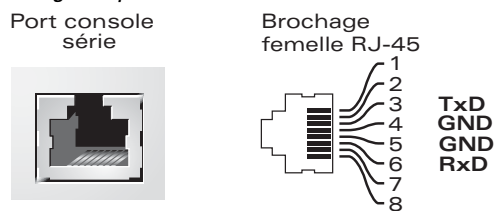

#### Port Ethernet

Le point d'accès Série W-AP110 est équipé d'un port de connectivité réseau filaire MDI/MDX 10/100/1000Base-T (RJ-45) à détection automatique. Ce port prend en charge les normes d'alimentation PoE IEEE 802.3af et 802.3at, et accepte le courant de 48 V c.c. (nominal) en tant que périphérique électrique normalisé alimenté par un équipement de source d'alimentation (PSE), tel qu'un injecteur de puissance PoE ou toute autre forme d'infrastructure réseau prenant en charge l'alimentation par le port Ethernet. Ce port comporte un connecteur RJ-45 femelle dont la répartition des broches est indiquée dans l'illustration 5.

Illustration 5 Brochage du port Ethernet Gigabit

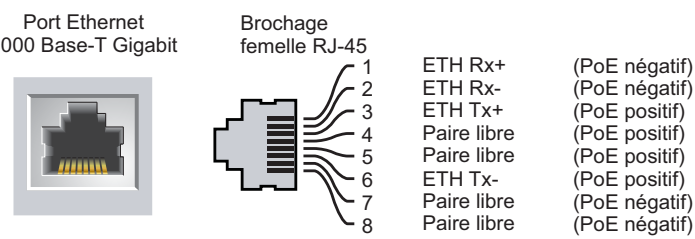

#### Prise d'alimentation c.c.

Si l'alimentation via le port Ethernet n'est pas possible, un kit d'adaptateur c.a. vers c.c. pour points d'accès Dell peut être acheté en option pour alimenter le point d'accès Série W-AP110.

Il est par ailleurs possible d'utiliser un adaptateur c.a. vers c.c. local (ou une source d'alimentation c.c.) pour alimenter ce périphérique, à condition qu'il soit conforme à toutes les exigences réglementaires locales en vigueur et que l'interface c.c. réponde aux spécifications suivantes :

- 12 V c.c. (+/- 5 %)/18 W
- Fiche ronde de 1,7/4,0 mm et de 9,5 mm de long avec polarité centrale positive

#### Bouton de réinitialisation

Le bouton de réinitialisation permet de rétablir les valeurs d'usine du point d'accès Série W-AP110. Pour réinitialiser le point d'accès :

- Mettez le point d'accès hors tension.
- Maintenez enfoncé le bouton de réinitialisation avec un objet fin, par exemple avec un trombone déplié.
- Mettez le point d'accès sous tension sans relâcher le bouton de réinitialisation. Le voyant d'alimentation clignote pendant 5 secondes.
- Relâchez le bouton de réinitialisation.

Le voyant d'alimentation clignote à nouveau pendant 15 secondes pour indiquer que la réinitialisation a bien eu lieu. Le point d'accès poursuit son démarrage en utilisant les valeurs d'usine.

### Avant de commencer



**ATTENTION** : Déclaration FCC : l'arrêt incorrect des points d'accès installés aux États-Unis qui sont configurés contrôleurs sur des contrôleurs autres que le modèle agréé aux États-Unis est considéré comme contrevenant à l'homologation FCC. Toute violation délibérée ou intentionnelle de cette condition peut entraîner une injonction d'arrêt immédiat de son utilisation par la FCC et peut déboucher sur la confiscation de l'équipement (47 CFR 1.80).

#### ATTENTION : Déclaration UE :

Lower power radio LAN product operating in 2.4 GHz and 5 GHz bands. Please refer to the *Dell Networking W-Series ArubaOS User Guide* for details on restrictions.

Prodotto radio bassa potenza per rete locale operante sulle frequenze 2,4 e 5 GHz. Veuillez consulter le Guide d'utilisateur du logiciel *Dell Networking W-Series ArubaOS* pour plus de détails sur les limites d'utilisation.



Niedrigenergie-Funk-LAN-Produkt, das im 2,4-GHz- und 5-GHz-Band arbeitet. Weitere Informationen bezüglich Einschränkungen finden Sie im *Dell Networking W-Series ArubaOS User Guide*.

Apparati Radio LAN a bassa Potenza, operanti a 2.4 GHz e 5 GHz. Fare riferimento alla *Dell Networking W-Series ArubaOS User Guide* per avere informazioni dettagliate sulle restrizioni.

#### Préparation de l'installation du réseau

Suite à la phase de planification du réseau sans fil et après avoir identifié les produits nécessaires et les emplacements adéquats, vous devez installer le ou les contrôleurs Dell et procéder à la configuration initiale avant le déploiement des points d'accès Dell.

Pour la configuration initiale du contrôleur, consultez le *Guide de prise en main du logiciel Dell Networking W-Series ArubaOS* correspondant à la version du logiciel installé sur votre contrôleur.

#### Liste de contrôle avant l'installation du point d'accès

Avant d'installer le point d'accès Série W-AP110, vérifiez que vous disposez des éléments suivants :

- Câble UTP CAT5e ou de meilleure qualité et de la longueur requise
- L'une des sources d'alimentation suivantes :
  - Source IEEE 802.3at ou 802.3af compatible PoE (Power over Ethernet - alimentation sous Ethernet). La source d'alimentation sous Ethernet (PoE) peut provenir de tout contrôleur d'équipement source d'alimentation (PSE - Power Source Equipment) ou de tout injecteur de puissance
  - Kit de transformation c.a vers c.c. Dell AP (vendu séparément)
- Contrôleur Dell configuré sur le réseau :
  - Connectivité réseau de couche 2/3 vers votre point d'accès
  - Un des services réseau suivants :
    - ADP (Aruba Discovery Protocol - Protocole de découverte Aruba)
    - Serveur DNS avec un enregistrement « A »
    - Serveur DHCP avec options propres au revendeur

#### Résumé du processus de configuration

L'installation réussie d'un point d'accès Série W-AP110 consiste en cinq tâches, qui doivent être effectuées dans l'ordre suivant :

- Vérifier la connectivité avant l'installation.
- Identifier l'emplacement d'installation pour chaque point d'accès.
- Installer les points d'accès.
- Vérifier la connectivité après l'installation.
- Configurer chaque point d'accès.



**Remarque** : conformément aux normes en vigueur aux États-Unis, Dell a conçu les points d'accès Série W-AP110 de façon à ce que seuls les administrateurs de réseau autorisés puissent modifier les paramètres. Pour plus d'informations sur la configuration du point d'accès, consultez le *Guide de prise en main du logiciel Dell Networking W-Series ArubaOS* et le *Guide de l'utilisateur du logiciel Dell Networking W-Series ArubaOS*.



**ATTENTION** : les points d'accès sont des périphériques de transmission radio et sont, en tant que tels, soumis aux réglementations nationales. Les administrateurs réseau responsables de la configuration et de l'exploitation des points d'accès doivent se conformer aux règlements locaux de diffusion. De façon plus précise, les points d'accès doivent employer des canaux adaptés à leur emplacement physique.

### Vérification de la connectivité avant l'installation

Avant d'installer les points d'accès Série W-AP110 dans un environnement réseau, vérifiez que vous détectez et pouvez vous connecter au contrôleur après la mise sous tension.

De façon plus précise, vous devez vérifier les conditions suivantes :

- Tous les points d'accès connectés au réseau disposent d'une adresse IP valide.
- Les points d'accès peuvent localiser le contrôleur

Consultez le *Guide de prise en main du logiciel Dell Networking W-Series ArubaOS* pour obtenir des instructions relatives à la détection et à la connexion au contrôleur.

### Identification des emplacements d'installation

Vous pouvez monter le point d'accès Série W-AP110 sur un mur ou un plafond. Utilisez la carte générée par le logiciel Dell Airwave VisualRF Plan pour identifier les emplacements d'installation optimale du point d'accès. Chaque emplacement doit être aussi prêt que possible du centre de la zone à couvrir et ne doit pas comporter d'obstructions ou de sources évidentes d'interférences. Ces sources d'absorption/de réfléchissement/d'interférence ont un impact sur la propagation des fréquences radio et doivent être prises en compte pendant la phase de planification et intégrées dans le logiciel VisualRF Plan.

### Identification des sources d’interférences, des réflecteurs et des absorbeurs de fréquences radio prévisibles

L’identification des absorbeurs de fréquence radio, des réflecteurs et des sources d’interférence sur site pendant la phase d’installation est essentielle. Assurez-vous que ces sources sont prises en compte lors de la connexion d’un point d’accès à un endroit fixe. Exemples de sources qui réduisent les performances des fréquences radio :

- Ciment et briques
- Objets contenant de l’eau
- Métal
- Fours à micro-ondes
- Téléphones sans fil et casques d’écoute

## Installation du point d’accès

	<b>Remarque<span> </span>:</b> les interventions sur tous les produits Dell Networking doivent être confiées exclusivement à du personnel qualifié.
--	---

#### Montage de l’adaptateur pour rail de plafond

Le point d’accès Série W-AP110 est livré avec deux adaptateurs pour rails de plafond de 14,29 cm et 24,61 cm. D’autres adaptateurs de montage mural et adaptateurs pour rails de plafond pour différents types de rails sont disponibles sous forme de kits d’accessoires.

	<b>ATTENTION<span> </span>:</b> assurez-vous que le point d’accès est bien accroché au rail de plafond, dans la mesure où une installation médiocre risque de blesser des personnes ou d’endommager du matériel.
--	--

- Tirez tous les câbles requis au travers d’un trou préparé dans la plaque de plafond où sera installé le point d’accès.
- Placez l’adaptateur à l’arrière du point d’accès à un angle d’environ 30 degrés par rapport aux rainures (voir l’[Illustration 6](#)).
- Faites tourner l’adaptateur jusqu’à ce qu’il s’encastre dans les rainures (voir l’[Illustration 6](#)).

**Illustration 6** *Fixation de l’adaptateur pour rail de plafond*

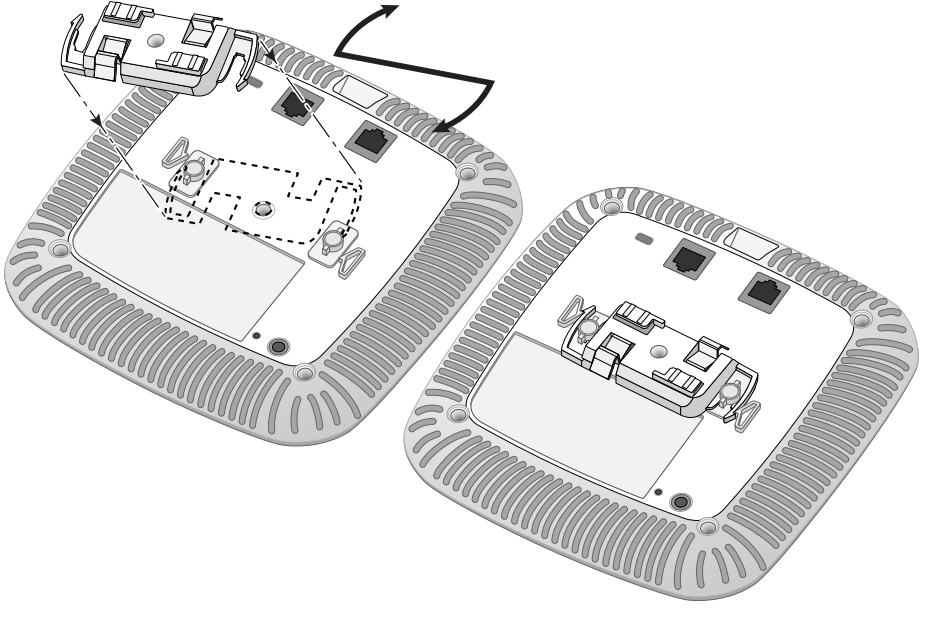

- Si nécessaire, connectez le câble console sur le port console, sur la partie arrière du point d’accès.
- Tenez le point d’accès près du rail de plafond en plaçant les emplacements de montage du rail de plafond à un angle d’environ 30 degrés par rapport au plafond (voir l’[Illustration 7](#)). Assurez-vous que tous les câbles sont bien au-dessus de la plaque de plafond.
- En poussant vers la plaque de plafond, faites pivoter le point d’accès dans le sens horaire jusqu’à ce que vous sentiez un dé clic indiquant qu’il est engagé sur le rail de plafond.

**Illustration 7** *Montage du point d’accès*

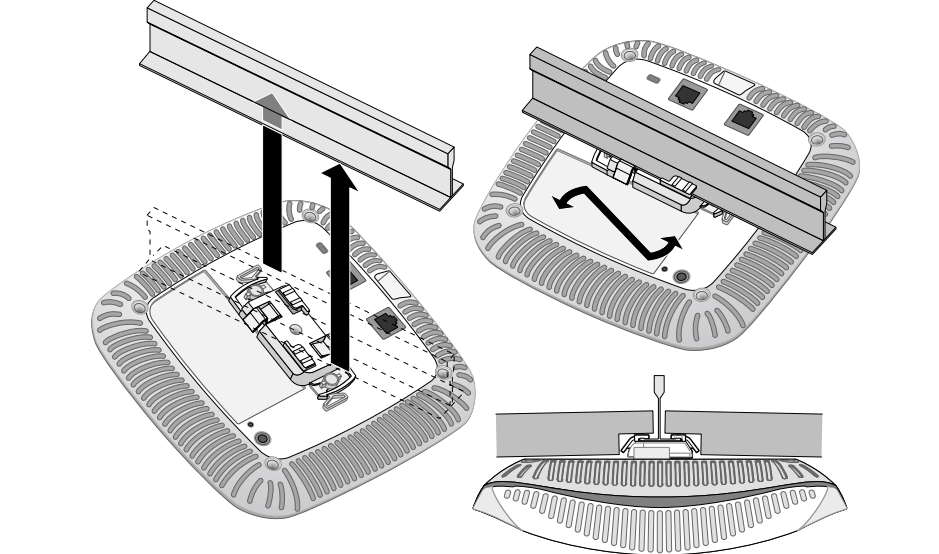

- Sur le point d’accès W-AP114, installez les antennes externes conformément aux instructions du fabricant et connectez les antennes sur les interfaces prévues à cet effet sur le point d’accès.

#### Connexion de câbles requis

Installez les câbles conformément aux règlements locaux et nationaux et aux règles de l’art.

## Vérification de la connectivité après l’installation

Les voyants intégrés du point d’accès Série W-AP110 permettent de s’assurer que ce périphérique est sous tension et s’est initialisé avec succès (voir [Tableau 1](#)). Consultez le *Guide de prise en main du logiciel Dell Networking W-Series ArubaOS* pour plus de détails sur la vérification de la connectivité réseau après l’installation.

## Configuration du point d’accès

#### Configuration/reconfiguration du point d’accès

Les paramètres de configuration sont propres à chaque point d’accès. Ces paramètres de point d’accès local sont configurés à l’origine sur le contrôleur, puis sont transmis au point d’accès, où ils sont ensuite stockés. Dell recommande de configurer les paramètres de configuration exclusivement sur l’interface Web ArubaOS. Consultez le *Guide de l’utilisateur du logiciel Networking W-Series ArubaOS* pour plus de détails.

#### Configuration du point d’accès

Les paramètres de configuration dépendent du réseau ou du contrôleur, et sont configurés et stockés sur le contrôleur. Les paramètres de configuration réseau sont transmis au point d’accès, mais restent stockés sur le contrôleur.

Il est possible de définir les paramètres de configuration via l’interface Web ou via l’interface de ligne de commande du logiciel Dell Networking W-Series ArubaOS. Reportez-vous au *Guide de l’utilisateur du logiciel Dell Networking W-Series ArubaOS* et/ou au *Guide de référence de l’interface de la ligne de commande du logiciel Dell Networking W-Series ArubaOS* pour plus de détails.

## Spécifications du produit

#### Électriques

- Ethernet :
  - 1 port Ethernet 10/100/1000Base-T à détection automatique avec connecteur RJ-45
  - MDI/MDX
  - IEEE 802.3 (10Base-T), IEEE 802.3u (100Base-T). IEEE 802.3ab (1000 Base-T)
  - PoE (Power over Ethernet - compatible IEEE 802.3at et 802.3af), 48 V c.c. (nominal) et 56 V c.c. (maximum)/550 mA (voir l’[Illustration 5](#) pour le brochage)
- Alimentation :
  - Interface d’alimentation de 12 V c.c., possibilité d’alimentation au moyen d’un adaptateur secteur
  - Prise en charge PoE sur les ports Ethernet : dispositifs d’alimentation PoE compatibles 802.3at et 802.3af

	<b>Remarque<span> </span>:</b> si vous n’utilisez pas l’adaptateur secteur fourni par Dell aux États-Unis et au Canada, vous devez utiliser un adaptateur figurant dans la liste cULus (NRTL), avec une sortie nominale de 12 V c.c., une intensité minimale de 1,25 A, marqué « <span> </span> LPS <span> </span> » ou « <span> </span> Classe 2 <span> </span> », et pouvant être branché sur une prise standard aux États-Unis ou au Canada.
---	---

Pour obtenir des spécifications plus complètes, consultez la fiche technique sur [dell.com/support](http://dell.com/support).

## Procédure de mise au rebut des produits Dell

Pour consulter les informations les plus récentes sur la conformité aux normes de protection de l’environnement des produits Dell, consultez le site [dell.com](http://dell.com).

#### Mise au rebut des équipements électriques et électroniques

Les produits Dell en fin de vie utile font l’objet de pratiques de collecte et de traitement différentes dans les pays membres de l’UE, en Norvège et en Suisse ; ces produits portent donc le symbole illustré à gauche (poubelle barrée). Le traitement appliqué aux produits en fin de vie utile doit se conformer aux règlements des pays qui mettent en œuvre la directive 2002/96/CE relative aux déchets d’équipements électriques et électroniques (DEEE).

#### Directive de l’Union européenne relative aux substances dangereuses (RoHS)

En tant que fabricant de ce produit, Aruba Networks Inc., déclare que tous les contrôleurs et points d’accès sans fil Dell portant la marque CE sont fabriqués conformément aux exigences provisoires de la directive 2011/65/CE relative à la limitation de l’utilisation de certaines substances dangereuses dans les équipements électriques et électroniques.

Une copie de la déclaration de conformité Aruba peut être obtenue sur demande à l’adresse suivante : Aruba Networks International Ltd. Building 1000, Citygate Mahon Cork Irlande

Veillez indiquer dans votre demande le numéro de modèle réglementaire situé sur la plaque signalétique du produit.

#### Substances dangereuses en Chine

Les produits Dell sont également conformes aux normes chinoises de protection de l’environnement et portent la mention « EFUP 10 », illustrée à gauche.

	<b>有害物质声明</b> <b>Hazardous Materials Declaration</b>																		
<div style="display: flex; justify-content: space-between;"> <div style="width: 45%;"> <p>物料名称 (Part)</p> <p>电焊机 (P.C.A. Welder)</p> <p>制造商 (Manufacturer)</p> <p>有害物质 (Hazardous Substances)</p> </div> <div style="width: 50%;"> <table border="1"> <thead> <tr> <th>铅 (Pb)</th> <th>汞 (Hg)</th> <th>镉 (Cd)</th> <th>六价铬 (Cr<sup>VI</sup>)</th> <th>多溴联苯 (PBB)</th> <th>多溴二苯醚 (PBDE)</th> </tr> </thead> <tbody> <tr> <td>X</td> <td>0</td> <td>0</td> <td>0</td> <td>0</td> <td>0</td> </tr> <tr> <td>X</td> <td>0</td> <td>0</td> <td>0</td> <td>0</td> <td>0</td> </tr> </tbody> </table> </div> </div> <p>0: 表示所有有害物质在该部件所有均质材料中的含量均在 SJ/T11363-2006 标准规定的限量要求以下。 Indicates that the concentration of the hazardous substance in all homogeneous materials in the parts is below the relevant threshold of the SJ/T11363-2006 standard.</p> <p>X: 表示所有有害物质至少在该部件的某一均质材料中的含量超过 SJ/T11363-2006 标准规定的限量要求。 Indicates that the concentration of the hazardous substance of at least one of all homogeneous materials in the parts is above the relevant threshold of the SJ/T11363-2006 standard.</p> <p>对照表只适用于本产品。本表显示, 所列物质的电子废物产品管理最佳实践。 This table shows where these substances may be found in the supply chain of electronic information products, as of the date of sale of the enclosed product.</p>	铅 (Pb)	汞 (Hg)	镉 (Cd)	六价铬 (Cr <sup>VI</sup> )	多溴联苯 (PBB)	多溴二苯醚 (PBDE)	X	0	0	0	0	0	X	0	0	0	0	0	
铅 (Pb)	汞 (Hg)	镉 (Cd)	六价铬 (Cr <sup>VI</sup> )	多溴联苯 (PBB)	多溴二苯醚 (PBDE)														
X	0	0	0	0	0														
X	0	0	0	0	0														
<p>此标志为针对所售产品的环保使用期标志。某些零部件会有一个不同的环保使用期 (例如: 电池单元/电池组) 贴在其产品上。 此环保使用期标志适用于所有受本产品手册中所规定的条件下工作。 The Environment-Friendly Use Period (EFUP) for all enclosed products and their parts are per the symbol above line. The Environment-Friendly Use Period is valid only when the product is operated under the conditions defined in the product manual.</p>																			

## Sécurité et conformité aux réglementations

Dell fournit un document multilingue regroupant les restrictions se rapportant à différents pays, ainsi que des informations de sécurité et de conformité à la réglementation en vigueur pour tous les produits matériels Dell. Le document *Dell Networking W-Series Safety, Environmental, and Regulatory Information* est inclus avec ce produit.

#### Noms de modèles réglementaires

Les noms de modèles réglementaires des points d’accès Série W-AP110 sont les suivants :

- W-AP114 : APIN0114
- W-AP115 : APIN0115

#### FCC

Ce périphérique est référencé par voie électronique. Pour afficher l’ID de la FCC :

- Connectez-vous à l’interface Web du contrôleur.
- Accédez à la section **Maintenance > Contrôleur > À propos de**.

	<b>ATTENTION<span> </span>:</b> déclaration d’exposition à des radiations radioélectriques <span> </span> : cet équipement est conforme aux limites d’exposition aux rayonnements radioélectriques spécifiées par la FCC. Cet équipement doit être installé et utilisé à une distance minimale de 20 cm par rapport à votre corps pour les fréquences de 2,4 et 5 GHz. Ce transmetteur ne doit pas être installé ou utilisé en conjonction avec une autre antenne ou un autre transmetteur. En cas d’utilisation dans la plage de fréquences de 5,15 à 5,25 GHz, ce périphérique doit uniquement être utilisé en intérieur afin de réduire les risques d’interférence avec les systèmes satellites mobiles partageant le même canal.
--	--

#### FCC Classe B Section 15

Le présent périphérique est conforme à la section 15 des règles de la FCC (Federal Communications Commission). Son fonctionnement est sujet aux deux conditions suivantes :

- Cet équipement ne doit pas provoquer d’interférences nuisibles.
- Il doit tolérer les interférences reçues, ce qui inclut les interférences qui risquent d’entraîner un fonctionnement non souhaité.

	<b>ATTENTION<span> </span>:</b> toute modification effectuée sur cet équipement sans l’autorisation expresse de la partie responsable de la conformité est susceptible d’annuler son droit d’utilisation.
---	---

Cet équipement a été testé et déclaré conforme aux limites définies pour un périphérique numérique de classe B, conformément à la section 15 des règles de la FCC. Cet équipement génère, utilise et peut diffuser de l’énergie sous forme de fréquences radio et, s’il n’est pas utilisé conformément aux instructions du fabricant, peut provoquer des interférences lors des communications radio.

S’il s’avère que cet appareil produit des interférences, ce qui peut être déterminé en l’allumant puis en l’éteignant, il est suggéré à son utilisateur d’essayer de supprimer ces interférences en prenant au moins les mesures suivantes :

- Réorienter ou déplacer l’antenne de réception.
- Augmenter la distance entre l’équipement et le récepteur.
- Connecter l’équipement à une prise située sur un autre circuit que celui auquel le récepteur est raccordé.
- Consulter le revendeur ou un technicien radio/TV qualifié.

Complies with the Class B limits for radio noise emissions as set out in the interference-causing equipment standard entitled “Digital Apparatus.” ICES-003 of Industry Canada.

Cet appareil numérique de classe B respecte toutes les exigences du Règlement sur le matériel brouilleur du Canada.

L'utilisateur est informé que les bandes 5250-5550 MHz et 5650-5850 MHz utilisent en priorité des radars de grande puissance et que ces radars peuvent provoquer des interférences et/ou endommager les périphériques WLAN exempts de licence.

#### CE Déclaration de conformité de l’Union européenne

Ce produit porte la marque CE conformément à la directive R & TTE (1999/5/CE) - CE(1). Dell déclare que les modèles APIN0114 / APIN0115 sont conformes aux exigences essentielles et autres dispositions pertinentes de la directive 1999/5/CE - CE(1).

La déclaration de conformité effectuée selon la directive 1999/5/CE peut être consultée sur le site [dell.com](http://dell.com)

# Point d’accès Dell Networking série W-AP110 Guide d’installation



<b>Contacter Dell</b>	
<b>Assistance Web</b>	
Site Web principal	<a href="http://dell.com">dell.com</a>
Site Web d’assistance	<a href="http://dell.com/support">dell.com/support</a>
Site Web de documentation	<a href="http://dell.com/support/manuals">dell.com/support/manuals</a>

#### Copyright

© 2013 Aruba Networks, Inc. Les marques de commerce d’Aruba Networks sont les suivantes :

 **airwave** , Aruba Networks®, Aruba Wireless Networks®, le logo Mobile Edge Company déposé par Aruba et Aruba Mobility Management System®, Dell™, le logo DELL™ et PowerConnect™ sont des marques de commerce de Dell Inc.

Tous droits réservés. Les spécifications fournies dans ce manuel sont sujettes à modifications sans préavis. Conçu aux États-Unis. Toutes les autres marques sont la propriété de leurs détenteurs respectifs.

#### Code Open Source

Certains produits Aruba incluent des logiciels en code Open Source développés par des tiers, ce qui inclut le code développé dans le cadre d’une licence GPL (GNU General Public License), LGPL (GNU Lesser General Public License) ou tout autre licence Open Source. Le code Open Source utilisé figure sur le site suivant : [http://www.arubanetworks.com/open\\_source](http://www.arubanetworks.com/open_source)

Inclut un logiciel développé par Litech Systems Design. Bibliothèque client IF-MAP, copyright 2011 Infoblox, Inc. Tous droits réservés. Ce produit inclut un logiciel développé par Lars Fenneberg, et al.

#### Mentions légales

L’utilisation des plates-formes de communication et des logiciels d’Aruba Networks, Inc. par des individus ou des entreprises, pour mettre fin à l’exploitation de périphériques clients VPN d’autres fournisseurs, manifeste une acceptation complète par cet individu ou cette entreprise des responsabilités associées à cette action et exonère totalement Aruba Networks, Inc. de toute procédure légale initiée par ces fournisseurs et relative au non-respect du droit d’auteur.



[www.dell.com](http://www.dell.com)

Point d’accès Dell Networking série W-AP110 | Guide d’installation  
Référence 0511492-FR-01 | Septembre 2013